



# MANUAL DO USUÁRIO

# ON TEK PLAY

[ontekcentraismultimidia.com](http://ontekcentraismultimidia.com)

# ÍNDICE

## ESPECIFICAÇÕES

Especificações	3
----------------	---

## AVISO DE SEGURANÇA

Aviso de Segurança	6
--------------------	---

## INSTALAÇÃO

Diagrama Elétrico	8
Diagrama Elétrico do Conector	9
Instalação da Central Multimídia	10
Instalando o GPS	11

## FUNÇÕES

Menu	13
Rádio	15
Bluetooth	16
Bluetooth Música	18
Música	19
Vídeo	20
Apple Carplay / Android Auto	21

## AJUSTES

Personalização	24
Equalização de Som	25
Configurar / Configurações do veículo	26
Configurações de Fábrica	30
Dúvidas Frequentes	35
Informações do Dispositivo	36
Especificações Técnicas	37

# ESPECIFICAÇÕES

## On Tek Play



Apple  
CarPlay

android  
auto

1024 X 600  
FULL HD  
TELA IPS

32GB

2GB  
RAM

Processador  
4 CORE  
MT8163

Play Store

Versão 4.1

2 Entradas  
USB

FM

GPS

Touch Screen

Espelhamento

Câmera  
De Ré

Tela 7"

WiFi

Garantia  
6 Meses

Modelo: OTP - 007

[ontekcentraismultimidia.com](http://ontekcentraismultimidia.com)

# ESPECIFICAÇÕES

## On Tek Play



Apple  
  
CarPlay

android  
  
auto

1280 X 720  
FULL HD  
TELA IPS

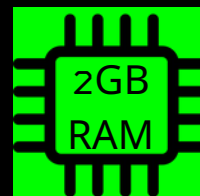

Processador  
**4 CORE**  
MT8163

  
Play Store

  
Versão 4.1

  
2 Entradas  
USB



  
Touch Screen

  
Espelhamento

Câmera  
De Ré

  
Tela 9"

  
WiFi

Garantia  
**6 Meses**

Modelo: OTP - 009

[ontekcentraismultimidia.com](http://ontekcentraismultimidia.com)

# ESPECIFICAÇÕES



Apple  
CarPlay

android  
auto

1280 X 720  
FULL HD  
TELA IPS

32GB

2GB  
RAM

Processador  
4 CORE  
MT8163

Play Store

Versão 4.1

2 Entradas  
USB

FM

GPS

Touch Screen

Espelhamento

Câmera  
De Ré

Tela 10"

WiFi

Garantia  
6 Meses

Modelo: OTP - 010

[ontekcentraismultimidia.com](http://ontekcentraismultimidia.com)



## **AVISO DE SEGURANÇA**

**PARA OTIMIZAR O USO DESTE DISPOSITIVO E EVITAR DANOS AO MESMO, RECOMENDAMOS A LEITURA DESTE MANUAL, ASSIM COMO SEGUIR ATENTAMENTE AS INSTRUÇÕES:**

- \* FAÇA UMA LEITURA ATENTA DO MANUAL.**
- \* SEGUIR OS AVISOS E RECOMENDAÇÕES CONTIDAS NESTE MANUAL.**
- \* SEGUIR AS INSTRUÇÕES DE USO DO DISPOSITIVO.**
- \* A LIMPEZA DA TELA DE LCD DEVE SER FEITA COM PRODUTOS QUÍMICOS INDICADOS PARA ESTE FIM. O USO DE OUTROS TIPOS DE PRODUTOS PODE OCASIONAR DESGASTE NO DISPLAY, ALÉM DE DIVERSOS OUTROS RISCOS PARA O DISPOSITIVO.**
- \* O PROCESSO DE INSTALAÇÃO E CONFIGURAÇÃO DEVE SER FEITO POR PROFISSIONAIS ESPECIALIZADOS.**
- \* A ASSISTÊNCIA TÉCNICA E MANUTENÇÃO DEVERÁ SER FEITA POR UM PROFISSIONAL TÉCNICO QUALIFICADO.**
- \* PARA EVITAR O RISCO DE CURTO-CIRCUITO, CHOQUES ELÉTRICOS E DEMAIS DANOS AO DISPOSITIVO, NÃO PERMITA SUA EXPOSIÇÃO À UMIDADE, LÍQUIDOS E AMBIENTES ÚMIDOS.**
- \* A CONFIGURAÇÃO DO CHICOTE ELÉTRICO PODE SER VERIFICADA NESTE MANUAL.**
- \* O EXCESSO DE PRESSÃO SOBRE A TELA PODERÁ OCASIONAR DANOS IRREVERSÍVEIS A TELA DE LCD E AO TOUCH SCREEN.**
- \* EVITE UTILIZAR OBJETOS PONTIAGUDOS OU CORTANTES SOBRE A TELA LCD.**

# INSTALAÇÃO

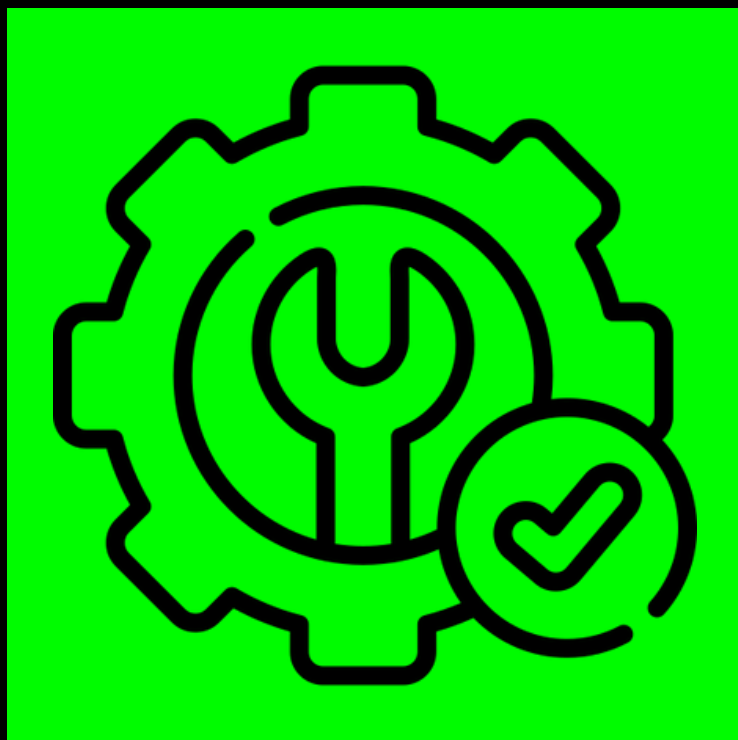

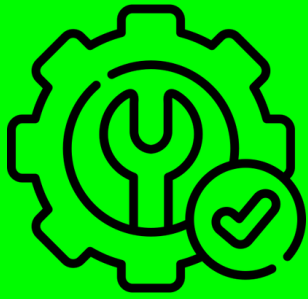

# DIAGRAMA ELÉTRICO

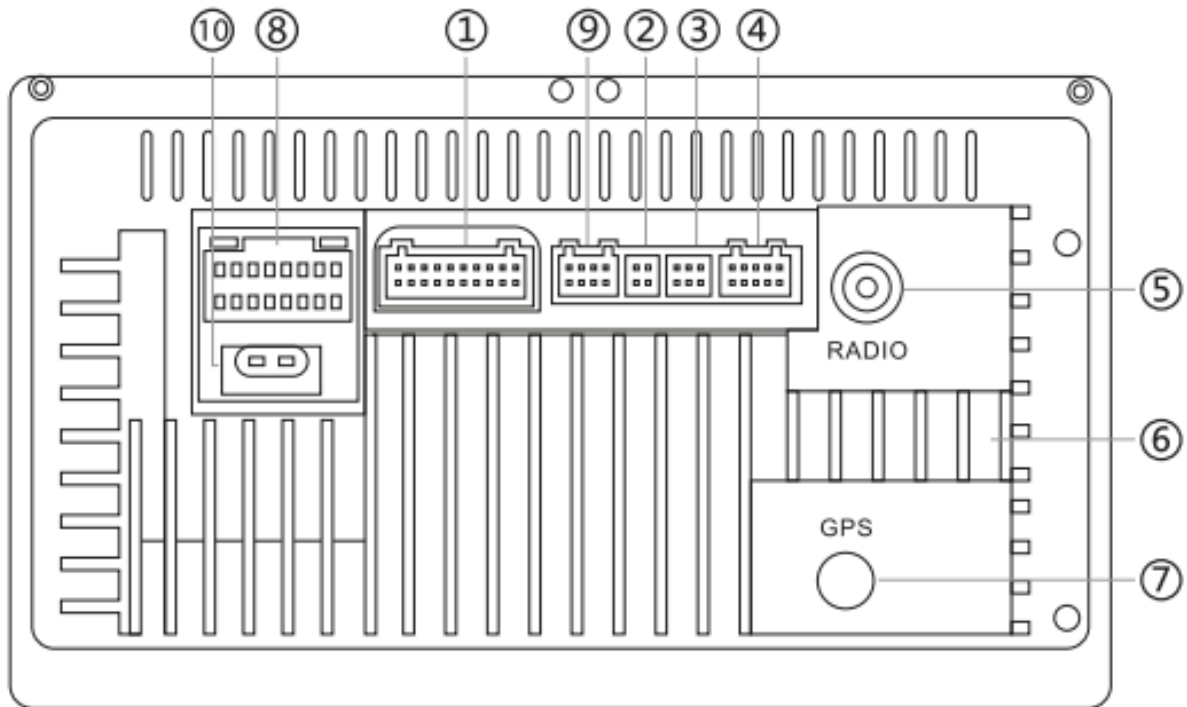

TENSÃO DE FUNCIONAMENTO: DC12V  
POTÊNCIA MÁXIMA: 4X45 W

- 01 - CHICOTE AV (RCA)
- 02 - USB 1
- 03 - USB 2
- 04 - CÂMERA DE RÉ, ANTENA DE WIFI E BLUETOOTH.
- 05 - ANTENA DE RÁDIO
- 06 - MICROFONE BT (ITEM OPCIONAL)
- 07 - ANTENA DE GPS
- 08 - ALIMENTAÇÃO PRINCIPAL
- 09 - (VAZIO)
- 10 - FUSÍVEL 15 AMPERES





# DIAGRAMA ELÉTRICO DO CONECTOR

OBS.: AS CORES DO CHICOTE PODE SOFRER VARIAÇÕES.  
CONSIDERAR A POSIÇÃO DOS FIOS CONFORME O DIAGRAMA



## Diagrama Elétrico do Conector

#	Código	Aplicação	#	Código	Aplicação
1	GND	Aterramento da Bateria	9	BATT	Alimentação Bateria (+12VDC)
2	ACC	Pós Chave (entrada +12VDC)	10	ILL	Iluminação
3	BACK	Detecção de Ré	11	KEY 2	SWC 2
4	KEY 1	SWC 1	12	ANT-VCC	Antena (saída +12VDC)
5	FR-	Falante Dianteiro Direito (-)	13	RL-	Falante Traseiro Esquerdo (-)
6	FR+	Falante Dianteiro Direito (+)	14	RL+	Falante Traseiro Esquerdo (+)
7	FL-	Falante Dianteiro Esquerdo (-)	15	RR-	Falante Traseiro Direito (-)
8	FL+	Falante Dianteiro Esquerdo (+)	16	RR+	Falante Traseiro Direito (+)

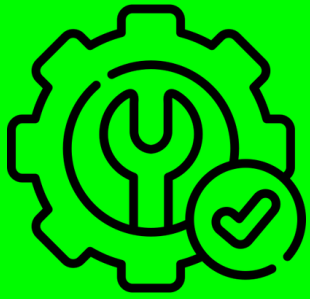

# INSTALAÇÃO DA CENTRAL MULTIMÍDIA

## Alimentação

Verifique a tensão da bateria antes de instalar a Central Multimídia. Este dispositivo opera em tensão de 12VDC.



Cuidado! Não apoie ou faça qualquer tipo de pressão sobre a tela que possa danificar o display do dispositivo.

## Instalação da Central Multimídia

1. Realize a remoção do aparelho original do veículo (quando houver).
2. Remova o suporte e os parafusos e guarde-os.
3. Faça a instalação da Central Multimídia.
4. Faça a instalação dos cabos de acordo com o diagrama elétrico descrito neste manual.
5. Utilize os parafusos originais do veículo, retirados anteriormente, para melhor fixação.



# INSTALAÇÃO DO GPS

## Antena GPS



Limpe bem o local a ser fixado para garantir melhor fixação.

## Posicionamento da antena GPS

A antena de GPS possui uma base magnética para fácil fixação em superfícies metálicas.

O posicionamento deverá ser voltado para cima, facilitando a recepção do sinal dos satélites.

Caso a instalação da antena seja feita na parte externa do veículo, é recomendado cuidado para que não haja infiltração de líquidos para dentro da antena. O cabo da antena poderá ser levemente direcionado para baixo, evitando assim infiltrações. Também deve-se ter cuidado com inundações no local escolhido devido ao entupimento das vias de escoamento causado por folhas e outros objetos.

Locais para a instalação da antena GPS:

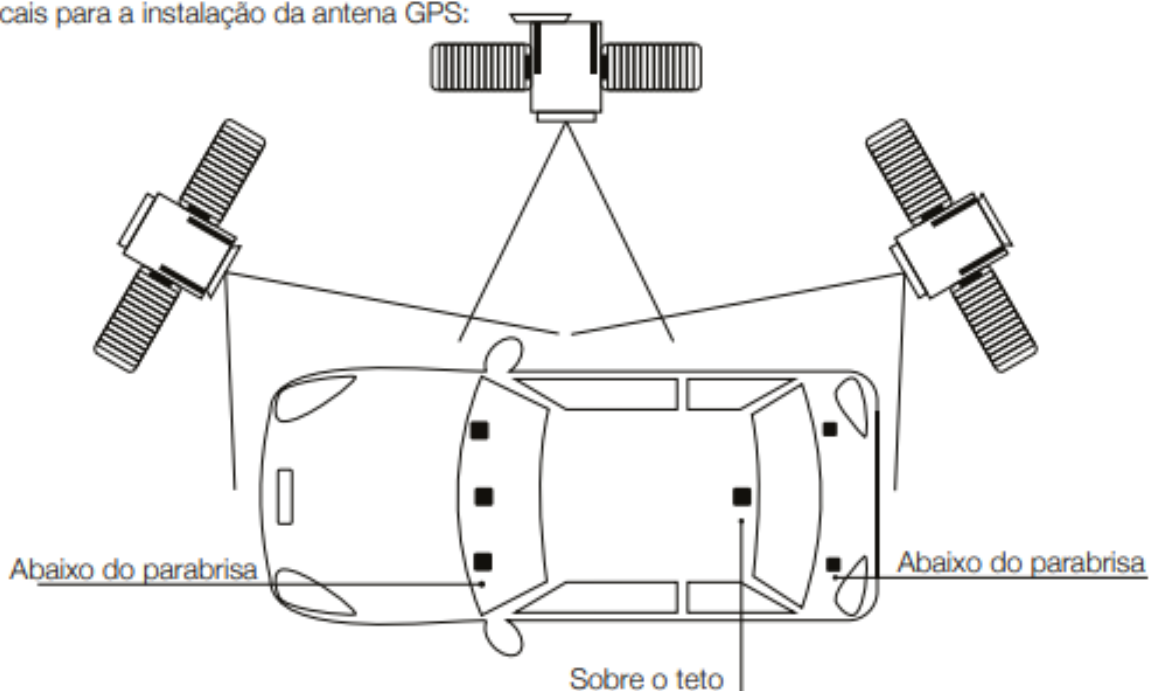

# FUNÇÕES





# FUNÇÕES

## Menu

Utilize o menu principal para acessar de forma rápida todas as funções desejadas do dispositivo.



Vídeo

Rádio

Menu  
Principal

Configurar

Apagar  
Tela



# FUNÇÕES

Diante do menu principal toque em  para acessar a tela com os aplicativos instalados.

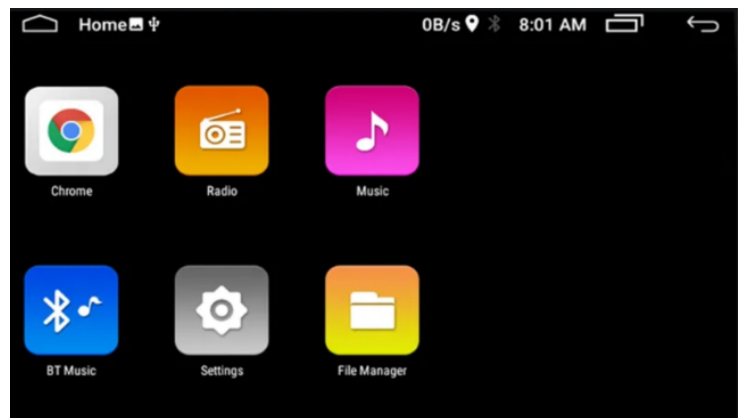
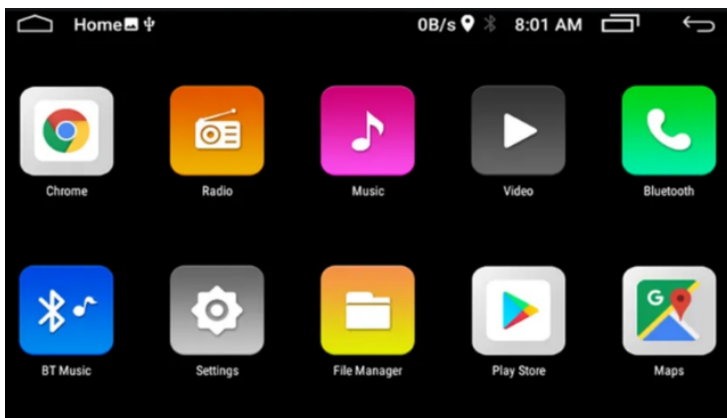

Essa tela poderá ser deslizada para a visualização total dos aplicativos.



# FUNÇÕES

## Rádio

Clique no ícone  para retornar ao menu inicial sem interromper o áudio.

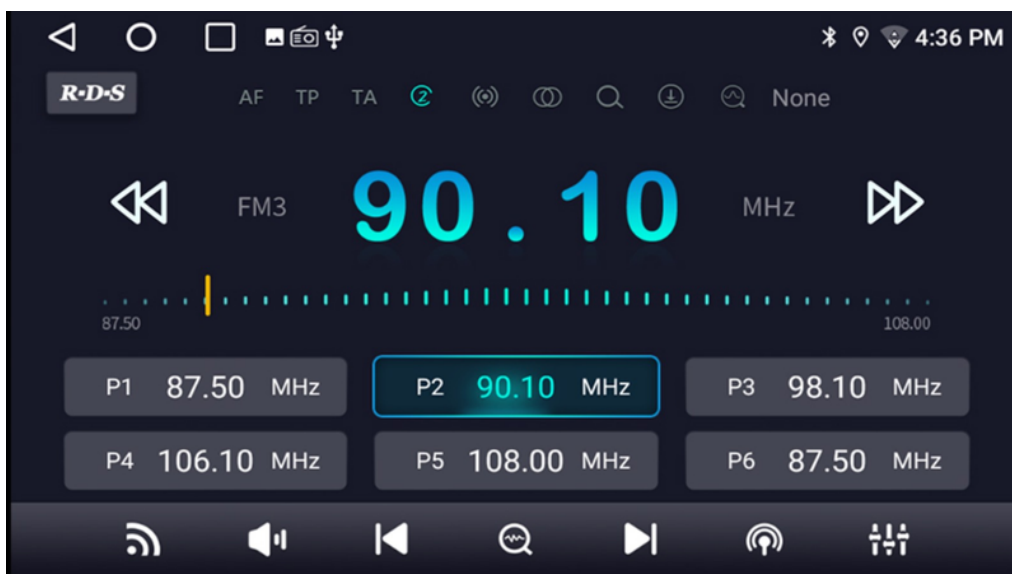

Alterna a banda entre FM / AM.

\*Alguns modelos de aparelhos não possuem rádio AM.



Realiza a pesquisa e o salvamento automático de estações de rádio da frequência mais baixa para a mais alta.

Pressione sobre a estação desejada para salvar como favorita.



Avança ou retrocede a frequência atual de rádio no dispositivo, saltando de uma para outra. Se um dos ícones for pressionado por alguns segundos ele irá avançar ou retroceder de forma mais rápida passando as frequências uma a uma.





# FUNÇÕES

## Bluetooth

Acesse o menu de bluetooth diretamente na tela principal do dispositivo. A função bluetooth permitirá parear a central multimídia ao dispositivo móvel, possibilitando acesso à discagem, atendimento de chamadas, agenda telefônica e músicas.



 Busca: Realiza um escaneamento de dispositivos próximos para localizar conexões disponíveis.

 Parear: Selecione o dispositivo bluetooth ao qual deseja conectar a sua Central Multimídia e em seguida clique em parear dispositivo.

 Desconectar: Com o dispositivo já pareado toque no ícone para desconectar.







# FUNÇÕES

Para realizar chamadas telefônicas, clique no ícone.

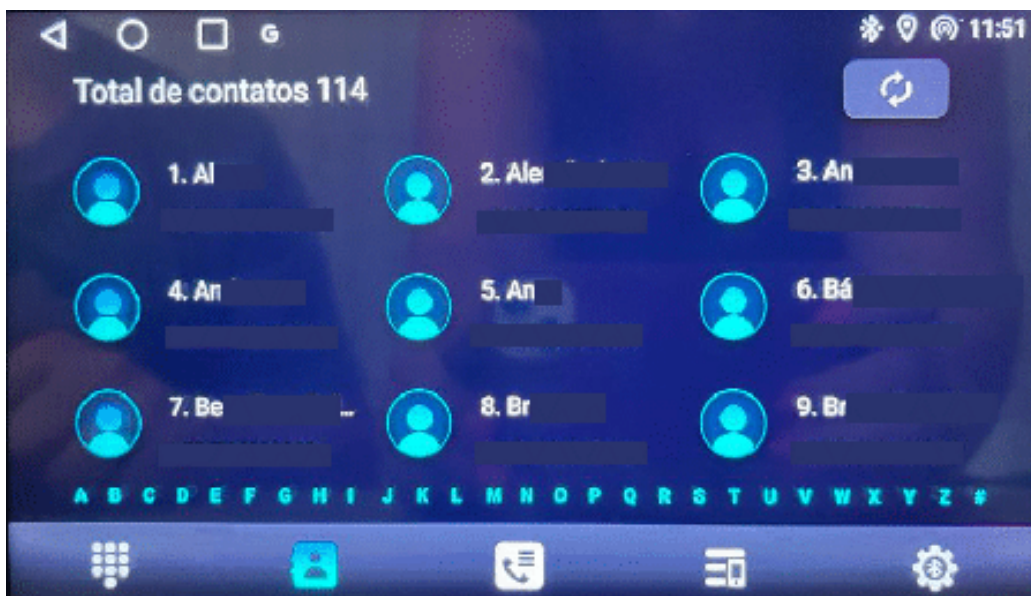

O usuário poderá visualizar todos os contatos contidos na agenda de seu aparelho celular clicando na opção





# FUNÇÕES

## Bluetooth Música

Uma vez conectado a um dispositivo via Bluetooth, a Central Multimídia poderá reproduzir áudios e músicas do dispositivo na multimídia.

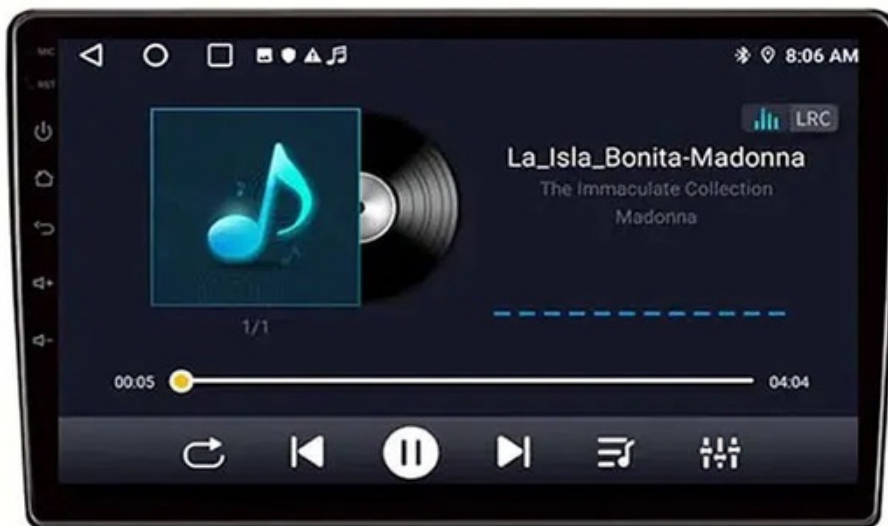

Pausar / Reproduzir

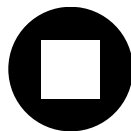

Parar Reprodução



Anterior



Próximo

Nessa função o usuário poderá reproduzir, pausar, avançar e retroceder as músicas que estão sendo reproduzidas via Bluetooth.



# FUNÇÕES

## Música

Esta função pode reproduzir músicas dos dispositivos conectados via USB.

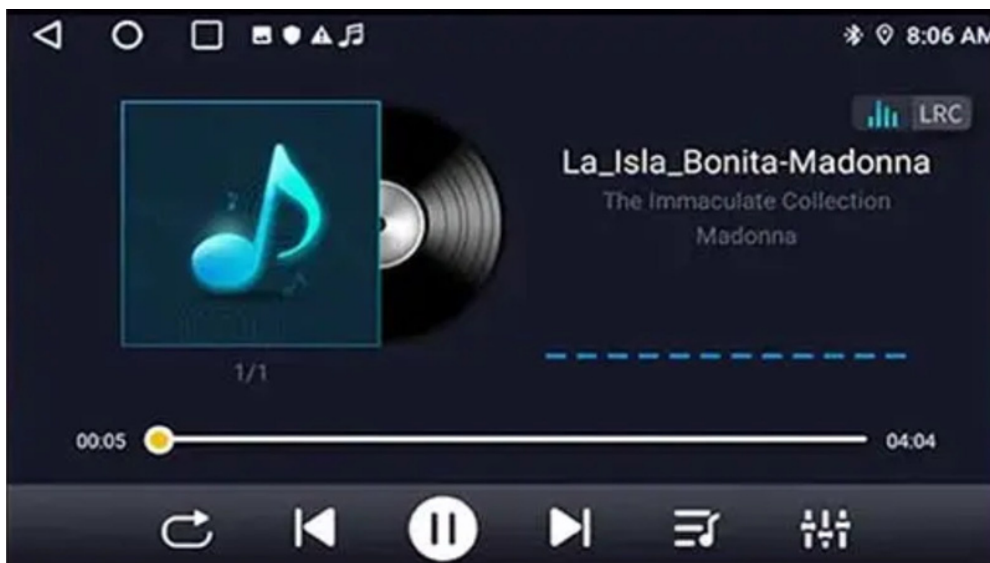

Anterior



Próximo



Pausar



Reproduzir



Repetir/Aleatório

Na parte inferior poderá escolher as pastas para selecionar sua música favorita

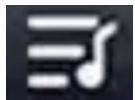

Músicas da memória interna da Multimídia

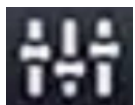

Equaliza o áudio de acordo com a preferência do usuário.



# FUNÇÕES

## Vídeo

Esta função pode reproduzir vídeos em formato (MP4,AVI,WMV, MOV e MKV)



Anterior



Próximo



Pausar / Reproduzir

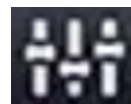

Equalizador

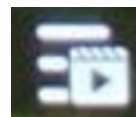

Busca por pastas

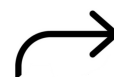

Repetir / Aleatório



# FUNÇÕES

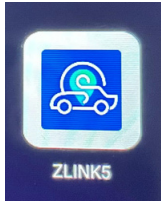

## Apple Carplay e Android Auto

O Carplay é uma maneira mais inteligente e segura de usar seu Smartphone enquanto você dirige . Você pode ver o itinerário, fazer ligações, enviar e receber mensagens e curtir suas músicas tudo na tela integrada do seu carro .



Conecte se ao Wifi e você vai encontrar um novo mundo . Desfrute de vários aplicativos da plataforma:

- Play Store
- Youtube
- Waze
- Google Maps
- Spotfy
- Dezzter



# FUNÇÕES

## Como Acessar

### No iPhone

Acesse:

Ajustes - Bluetooth - Conectar iPhone a Central Multimídia On Tek - Abrir Aplicativo Zlink - Autorizar iPhone a conectar ao Zlink. Caso tenha dificuldades de conexão no iPhone acesse ajustes - procurar palavra Carplay - confirmar - conectar .

### Android

Caso seja compatível com a função Android Auto sem fio.

Acesse:

Ajustes - Bluetooth - Conectar a Central Multimídia On Tek - Abrir Aplicativo Zlink na Central Multimídia - Autorizar Android Auto a conectar ao Zlink.

### Conexão Android Auto Via Cabo

Ativar Função Depuração Usb no Celular - Inserir Cabo de dados na entrada usb da Central Multimídia - Autorizar Android Auto no Celular e pronto .

# AJUSTES

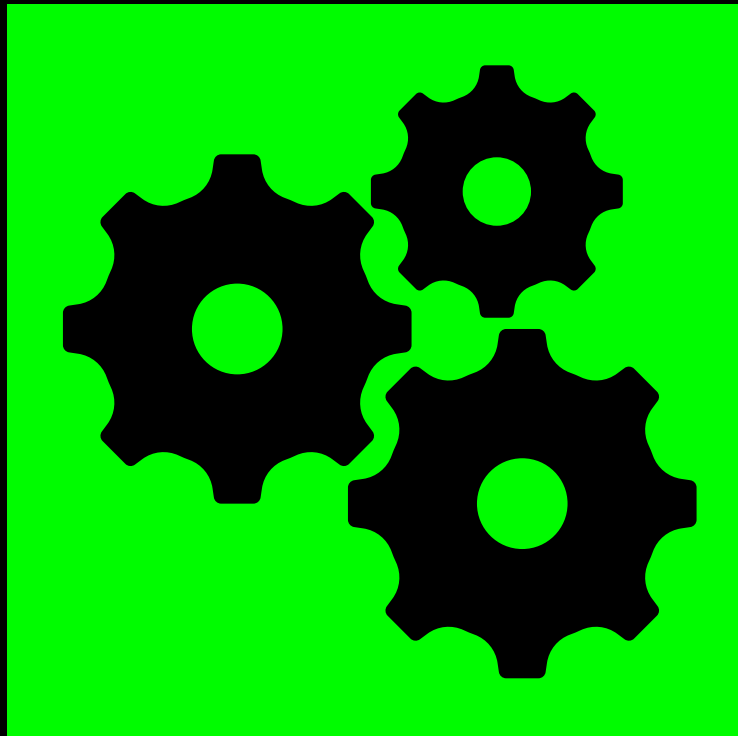

# AJUSTES

## Personalização

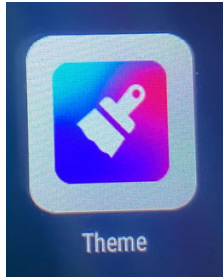

Selecione um dos 25 temas gratuitos que a central On Tek possui e aproveite pra deixar sua central ainda mais elegante.







# AJUSTES

## Configurar

Defina as configurações principais de navegação, rede, som, brilho, idioma e método de entrada.

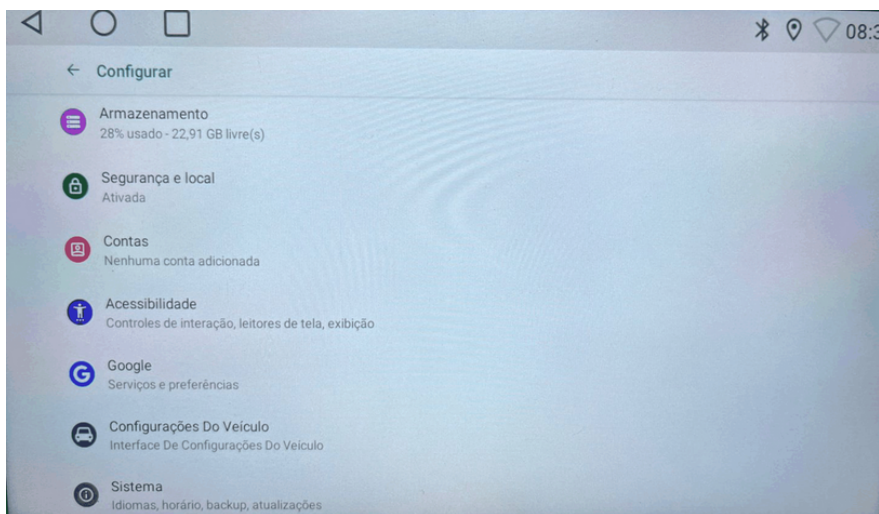

## Configurações do veículo

Acesse as configurações do veículo para entrar na interface, onde poderá configurar, região de rádio, espelhamento da câmera, comando de volante entre outros.

### GERAL

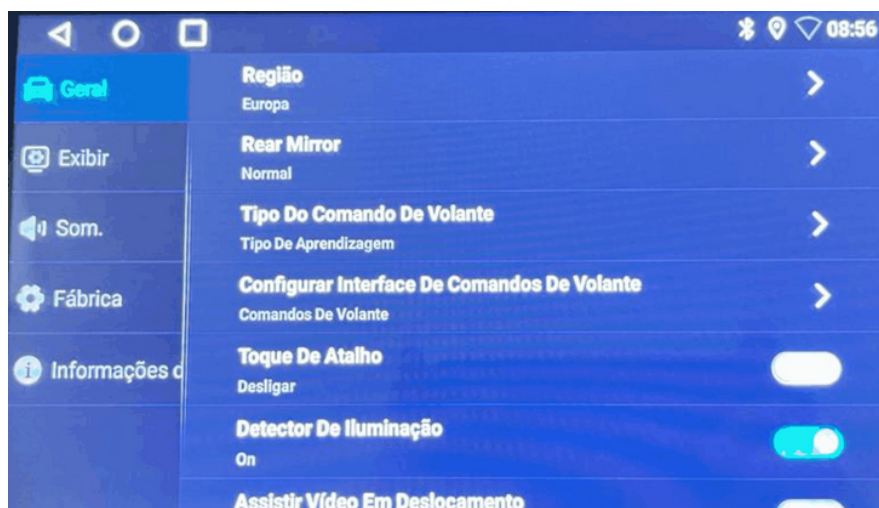

#### Região

Permite configurar as funções da região de rádio.

#### Rear mirror

Inverte a imagem da câmera de ré.

#### Tipo do Comando de volante.

Configuração manual dos comandos do volante para ligações resistivas.

#### Configurar interface de comandos de volante.

Configuração dos comandos de volante para veículos sem rede can .

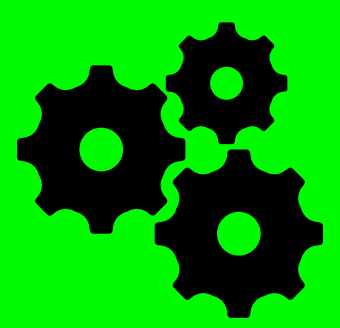

# AJUSTES

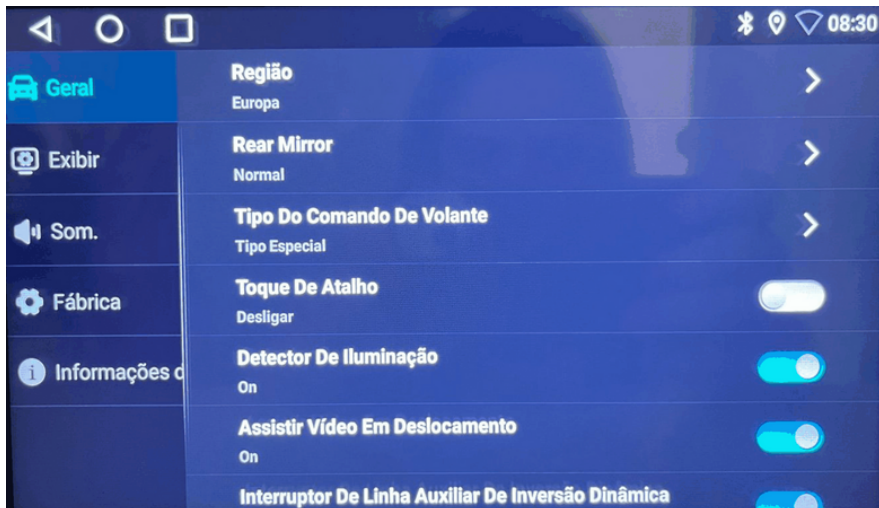

## Toque de Atalho

Caso tenha dificuldade para tocar na tela ou para pressionar os botões. Você pode usar o toque de atalho sem nenhum acessório para realizar ações na tela da multimídia

## Linha de câmera

Ativa e desativa as linhas guias da câmera de ré.

**Música de reprodução automática** Ativa e desativa a reprodução automática

## Definir Navegador

Escolha seu aplicativo padrão de GPS.

# EXIBIR

## Protetor de tela

Configure o tempo de ativação do protetor de tela.

## Tema screensaver

Nessa função poderá alterar o tema do protetor de tela.

## Papel de parede

Permite alterar o papel de parede.

## Brilho

Configure o brilho da tela.

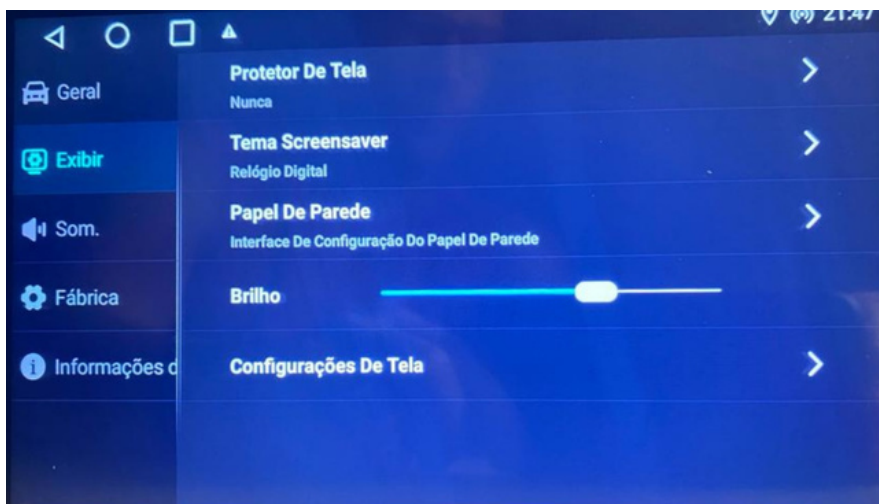

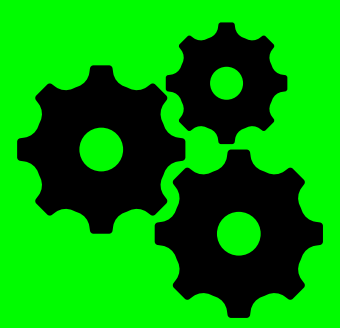

# AJUSTES

## Som

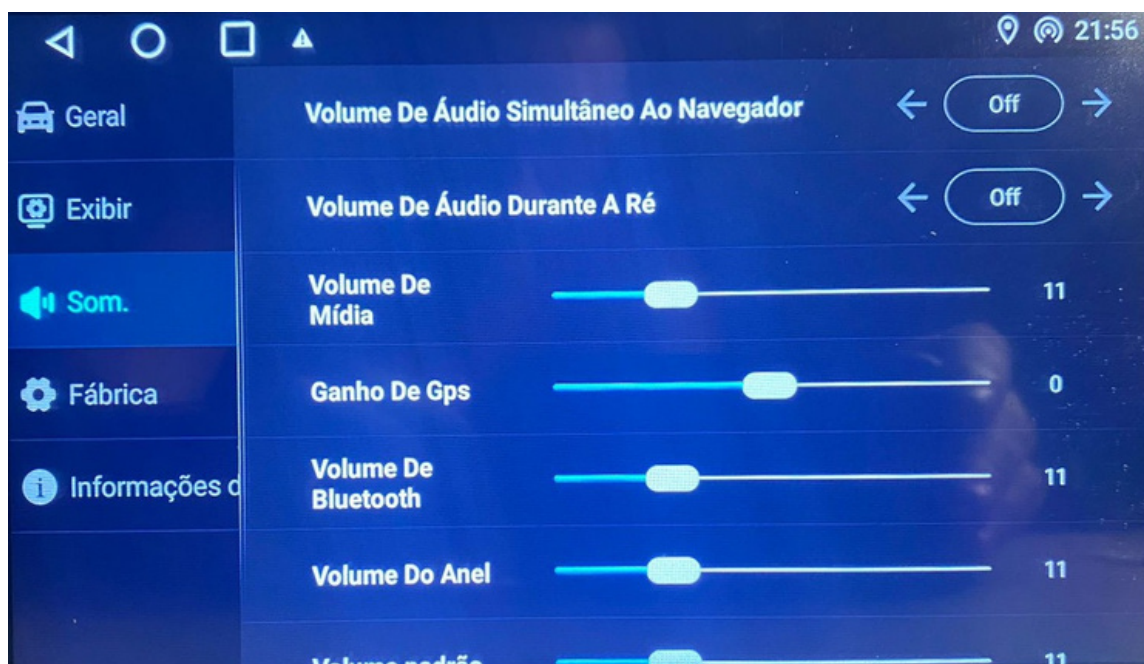

### **Volume de áudio simultâneo ao navegador**

O usuário poderá ouvir as músicas de sua preferência e quando alguma notificação do GPS for necessária a multimídia diminuirá a intensidade de som do Rádio e aumentará a do GPS.

### **Volume de áudio durante a ré**

Ativa e desativa o som durante a marcha ré.

### **Volume de mídia**

Configura o volume da mídia que também pode ser feito pelos botões do aparelho.

### **Ganho de GPS**

Aumenta ou diminui o volume do GPS

### **Volume de Bluetooth**

Aumenta ou diminui o volume do Bluetooth.

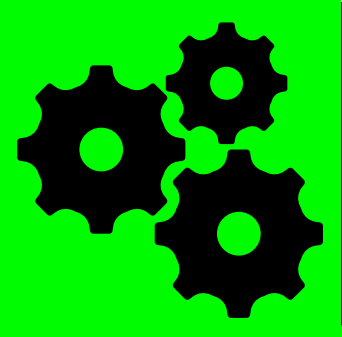

# AJUSTES

## Fábrica

Senha configuração de fabrica: 000000

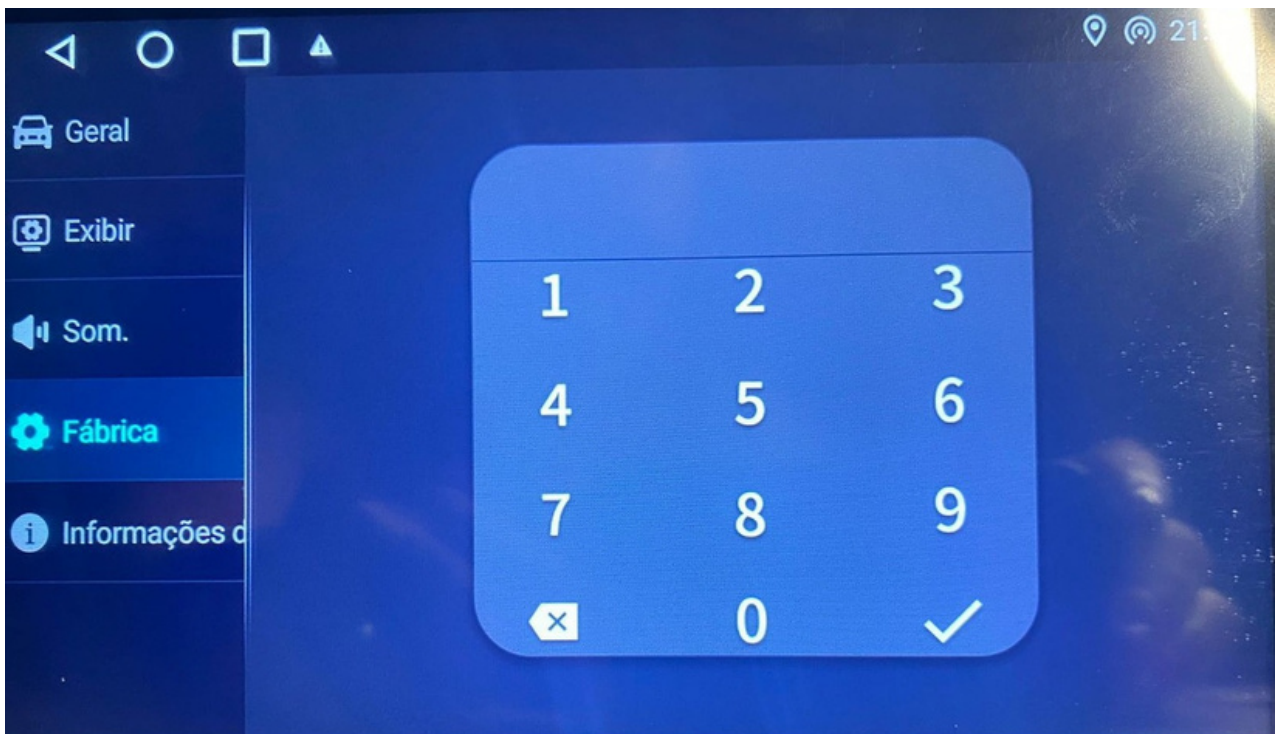

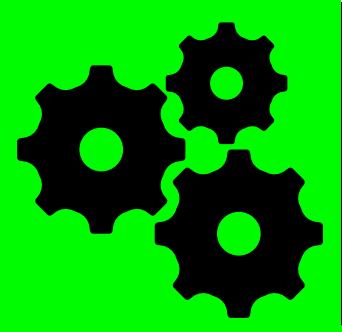

# AJUSTES

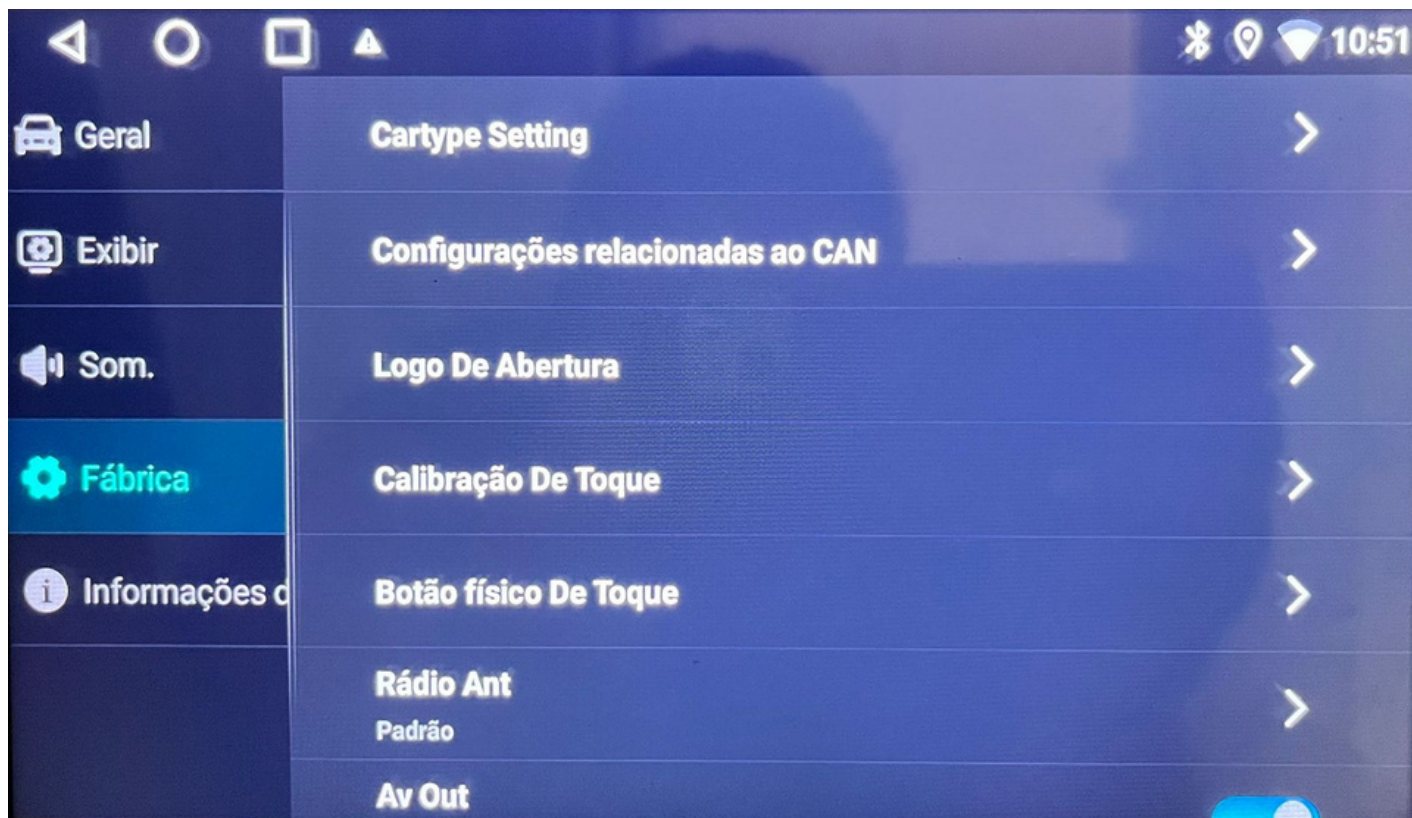

## **Cartype Setting**

Escolha o protocolo da caixa Cambus conforme marca/ano do carro e marca da caixa cambus. Consulte se seu carro tem caixa cambus.

## **Configurações Relacionadas ao CAN**

Ativa e Desativa: Portas abertas, Temperatura Ar Condicionado na tela, Botão Flutuação ar na tela, entre outras configurações. Algumas são necessárias o uso da Cambus.

## **Calibração do Toque**

Calibre as teclas laterais nessa função;

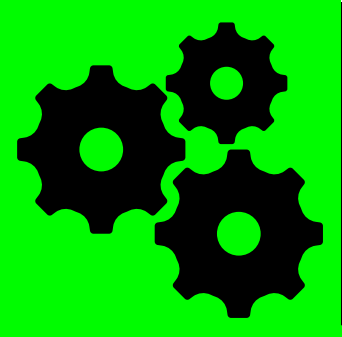

# AJUSTES

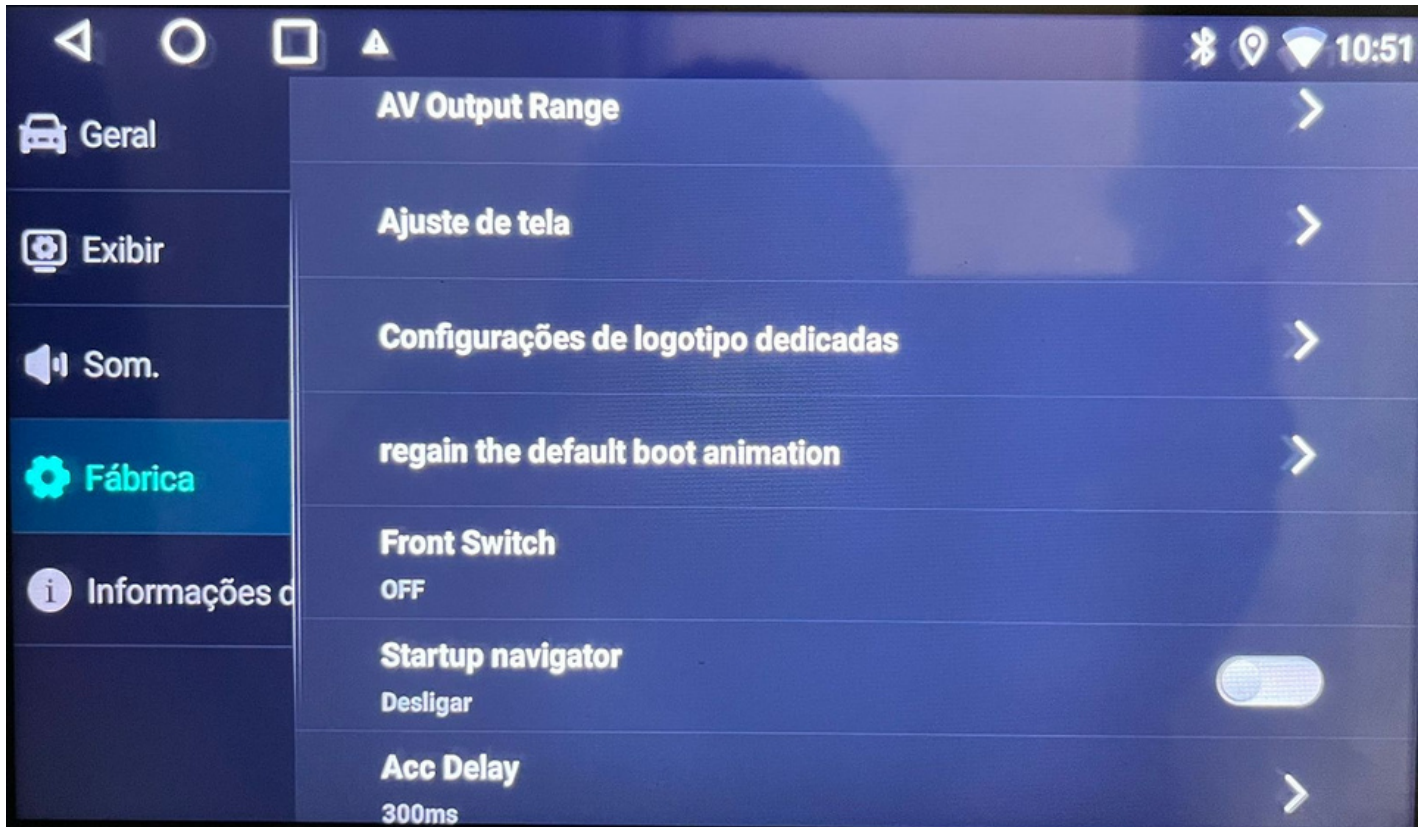

## Configurações de Logotipo Dedicadas

Para mudança da logo consultar o Canal no Youtube: @OnTekCentraisMultimidia

## Front Switch

Ative e Desative a Câmera Frontal. A câmera frontal é acionada após desconectar a câmera de ré por um determinado tempo.

# AJUSTES

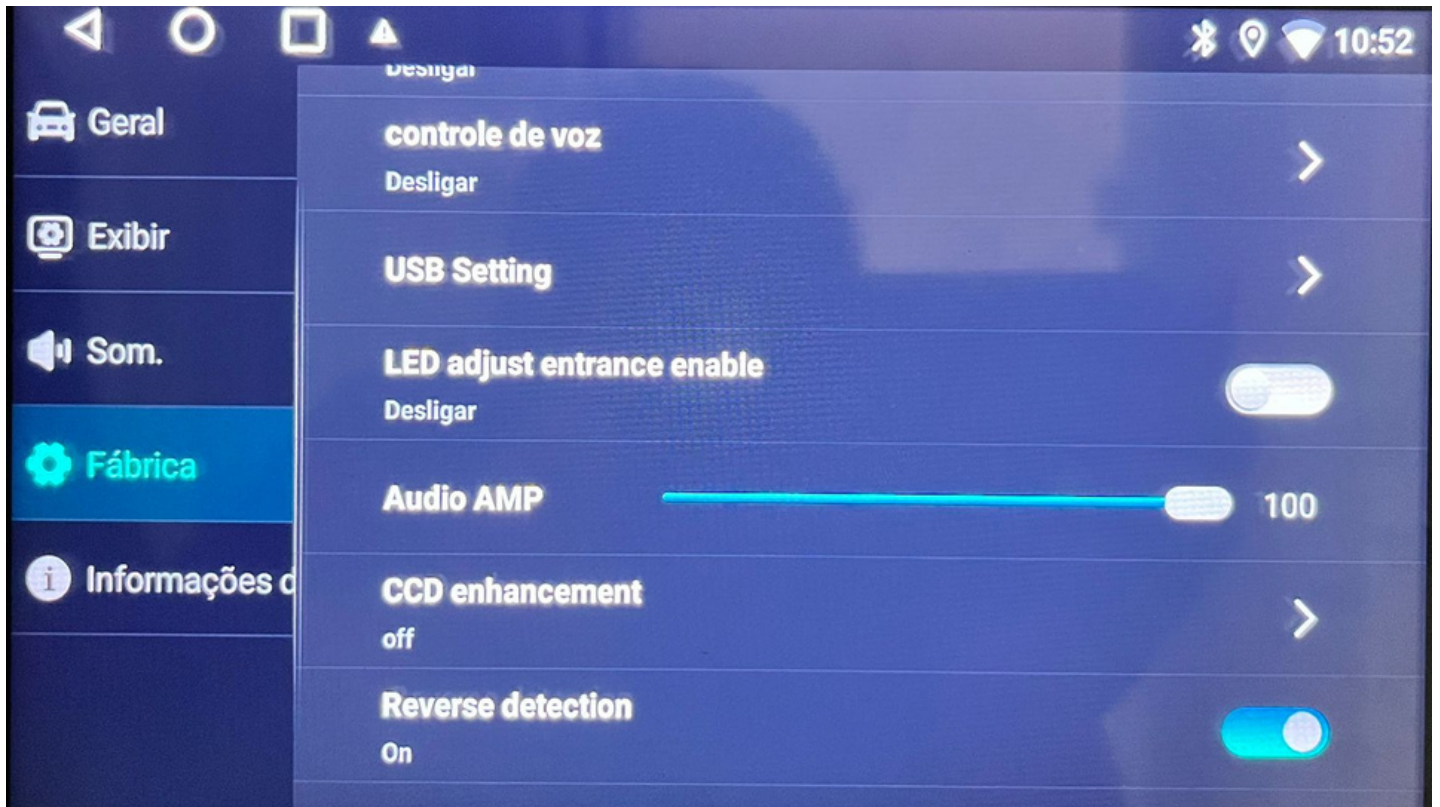

## Reverse Detection

Liga e Desliga o acionamento da Câmera de Ré.



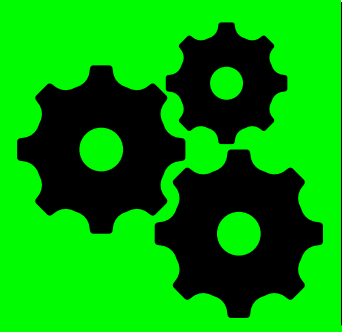

# AJUSTES

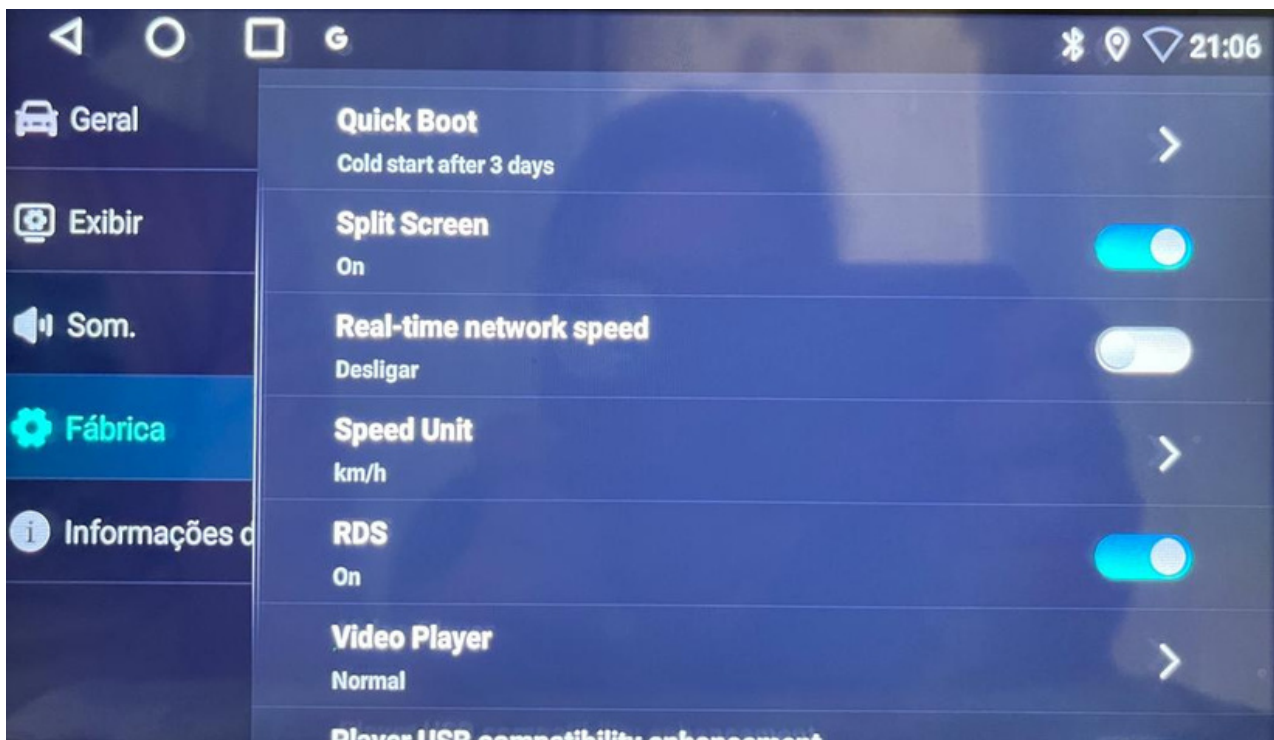

## Quick Boot

Escolha o tempo de repouso da central multimídia, após selecionado essa função.

# DÚVIDAS FREQUENTES

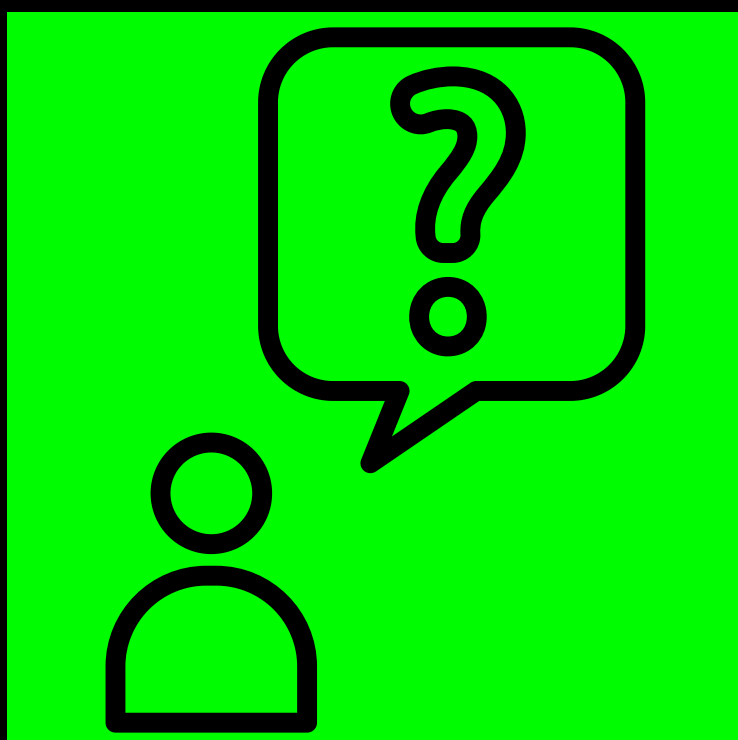

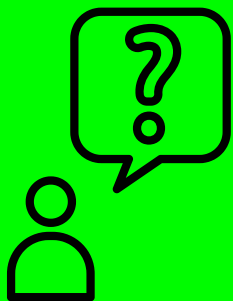

# DÚVIDAS FREQUENTES

<b>PROBLEMA</b>	<b>CAUSA/SOLUÇÃO</b>
A central multimídia não liga.	É recomendado verificar a integridade do fusível
O touch screen apresenta erros, não reage ao toque.	É necessário procurar uma assistência técnica para verificação da integridade do touch e se o cabo flat não está desconectado ou com mau contato.
Dificuldade para sintonizar estações de rádio.	Verificar a conexão e instalação da antena de rádio. Verificar a área de cobertura selecionada nas configurações de rádio.
Baixa recepção de sinal das estações de rádio.	É recomendado inspecionar o aterramento da antena.
Indicador luminoso de som estéreo.	Sintonizar corretamente na frequência. Recepção fraca do sinal de rádio /alterar para o modo Mono.
As imagens possuem ruído.	Requer alteração no sistema de cores - PAL ou NTSC.
O Bluetooth não possui conexão.	Verifique a conexão entre smartphone e a central multimídia
Cortes e falhas na reprodução de músicas ou chamadas de voz via bluetooth.	Verificar distância entre o smartphone e a central multimídia. A distância máxima entre os dispositivos deve ser de 5 metros.

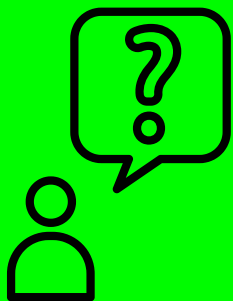

# DÚVIDAS FREQUENTES

## Informações do Dispositivo

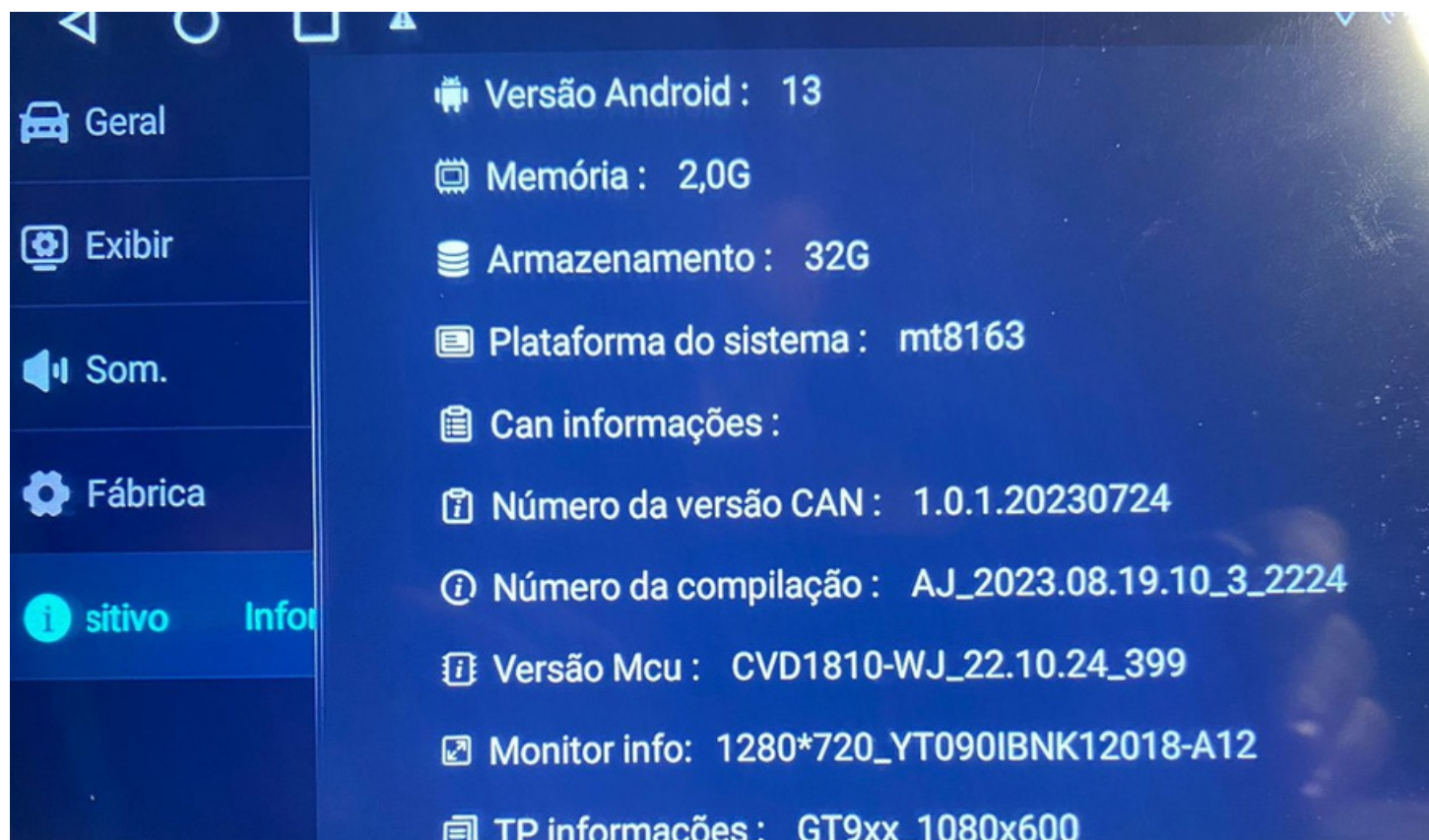

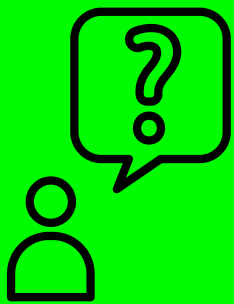

# DÚVIDAS FREQUENTES

## Especificações Técnicas

Sistema Android integrado na Central Multimídia.

Sistema Android 13.0.

Tela 7'' Polegadas - Resolução Full Hd 1024×600 Pixels.

Tela 9'' Polegadas - Resolução Full Hd 1280×720 Pixels.

Tela 10'' Polegadas - Resolução Full Hd 1280×720 Pixels.

Processador 4 Core MTK8163 ARM Cortex A53 1.3 GHZ.

Memória Ram 2G DRR.

Memória Flash 32G Memória Flash.

Bluetooth Versão 4.1.

Tela IPS